

Sawan}na.

【サワンナ】ウェットティッシュ自動供給装置

取扱説明書

このたびは、サワンナをお買い上げいただき、まことにありがとうございます。

- 本製品の使用方法を正しく安全にご利用頂けるよう必ずお読みください。
 - ご使用前に「安全上のご注意」(7~8ページ)を必ずお読みください。
- ご使用前に必ずお読みの上、大切に保管し必要なときにお読みください。



もくじ

概要	2
基本仕様	2
部品名称	2
設置方法	3
SAWANNA機能早見表	3
使用方法	4~6
安全上のご注意	7~8
使用上のご注意	9
LED点灯について	9
トラブル対処法	10

清潔を、身近に。

Hygiene by your side.

概 要

手をかざすだけで、自動でウェットティッシュを一枚排出します。
どこにも触れることなく一枚取り出せるのでとても衛生的です。
紙切れの際には赤色LEDが点滅することにより、お知らせします。
蓋を開けてウェットティッシュの補充も簡単に行う事ができます。

※ウェットティッシュは別売になります。

本器には充電式電池を内蔵しておりますので、
充電後はご利用になりたい場所へ移動してご使用する事も可能です。
WiFiを利用して使用枚数管理、交換のお知らせ、紙詰り、電池残量を管理する事が可能です。

基 本 仕 様

本体サイズ	高さ :	264.5 mm
	幅 :	163 mm
	奥行 :	209.5 mm
	重量 :	1.5 kg
	材質 :	ABS
	電源 :	AC100V 50/60HZ 専用アダプター
	充電電池 :	ニッケル水素電池

部 品 名 称

箱から製品を取り出し、下記の物が確実に入っていることをご確認お願い致します。

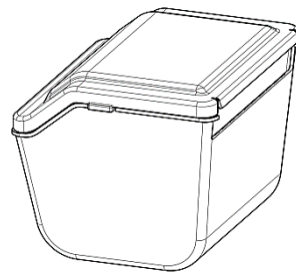
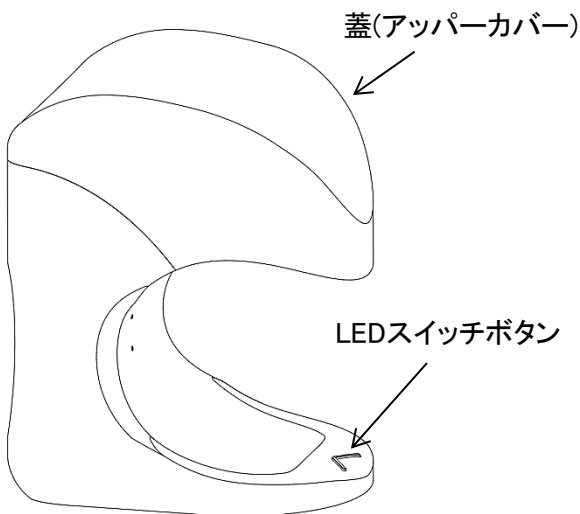

ティッシュカートリッジ x 1個



専用ACアダプター x 1個

設置方法

背面にACアダプタ挿入口があり、無理にACアダプタケーブルを曲げたり、引張ったりしないでください。ACアダプタを接続し充電した後は、ACアダプタを接続しない状態でご使用いただけます。

湿気を避け、直接日光にあたる場所を避け水平で平らな場所に設置ください。

※直接日光(紫外線、赤外線)の当たる場所に設置した場合、故障、誤動作、変形が発生する可能性があります。

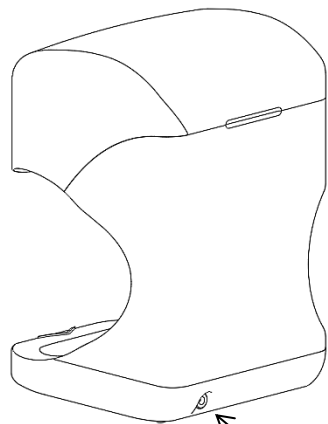

ACアダプタ挿入口

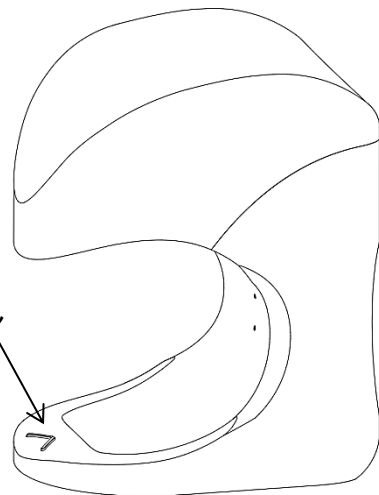

LEDスイッチボタン

SAWANNA 機能早見表

No.	機能名称	機能説明
1	ブリッジ接続	電源OFF状態でLEDスイッチボタンを3秒間長押しする事で青色LED点滅しブリッジ接続モードになります。
2	電源を入れる	電源OFF状態からLEDスイッチボタン5回押し、全LED点灯で電源ONをお知らせします。電源ONの通常状態では青色LEDがゆっくり点滅します。
3	電源を切る	電源ON状態からLEDスイッチボタンを5回押し、赤色LED点灯で電源OFFします。
4	電池残量確認	電池利用時に電源ONまたは、蓋の開閉で3連LEDで電池残量の表示をします。
5	省エネモード	無動作状態から1分経過すると青色LEDが消灯し、省エネモードへ移行します。
6	自動排出	手をかざすだけでウェットティッシュを自動排出します。
7	連続排出	LEDスイッチボタンを長押しして連続排出します(5枚まで)。
8	誤動作防止	蓋が開いている時には動作しません。
9	紙切れお知らせ	赤色LED点滅でお知らせします。
10	エラー/異常検知	空回り、紙詰まりを赤色LED点滅でお知らせします。
11	カウントリセット	紙切れ状態で蓋を開けLEDスイッチボタンを長押しすることにより利用枚数カウントリセットする事が可能です。※WiFi機能利用時のみ適応されます。
12	WiFi接続 (有料オプション)	スマートフォン/PCで紙切れ、紙詰りエラー、使用枚数、電池残量、本体番号を専用ページから確認できます。

使用方法

4-1 ご使用方法

ACアダプタ電源を接続し、LEDスイッチボタンを5回クリックして電源が入ると全LED点灯でお知らせします。再びLEDスイッチボタンを5回クリックすると赤色LEDが点灯し、電源を切る事ができます。

充電電池利用時に電源を入れる際や蓋を開閉するたびに3連LEDで電池残量をお知らせします。

電源が入っている状態でLEDスイッチボタンが青色に点灯していることをご確認ください。
(赤色に点灯している場合は、ウェットティッシュがなくなっているか、エラーになっているか、新しいウェットティッシュのセットが必要か、ティッシュを正しくセットしてください。)

※ウェットティッシュは別売のサウナ専用ウェットティッシュをお買い求めください。

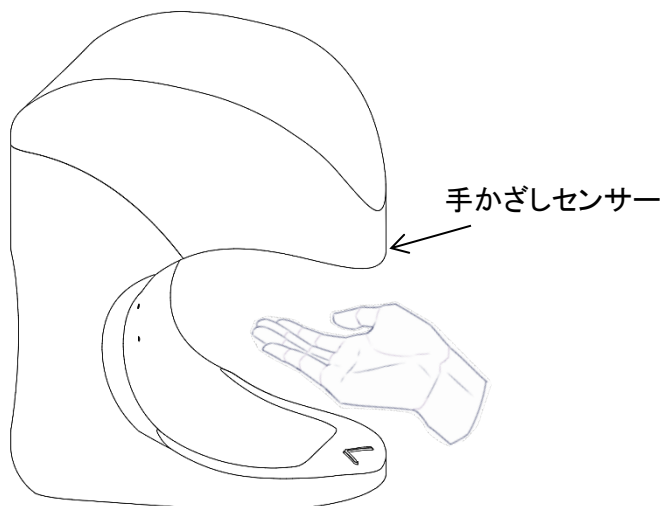
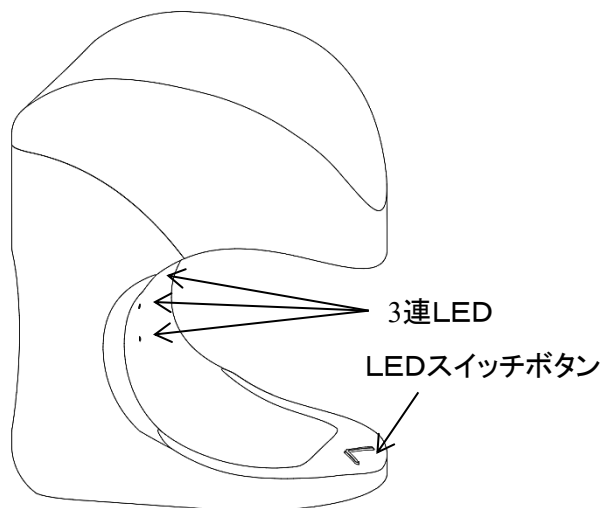

手を差し入れてください。(右上図ご参照)

約1秒間でウェットティッシュを自動で一枚排出し、ミシン目の位置で停止します。
ウェットティッシュの排出を、3連LEDが青色に点滅することによりお知らせしますので、ウェットティッシュを切りとってお使いください。

4-2 連続排出方法

LEDスイッチボタンを長押しする事で
5枚まで連続排出する事ができます。

※連続排出で紙詰まりが発生しましたら

LEDスイッチボタンから手を離して停止してください。

継続して利用した際の故障については
保障の対象外となりますので2枚~5枚

程度を目安にご利用をお願いします。

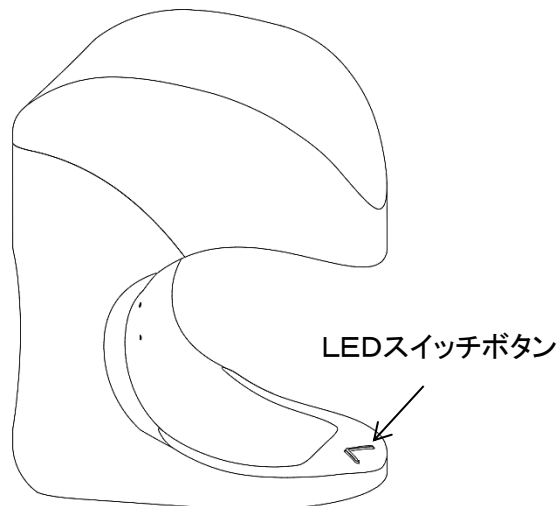

使用 方 法

4-3 ブリッジ接続方法(有料オプション)

お客様のご使用になっている無線ルーターのSSIDとパスワードを設定します。

(注)本器WiFiは、2.4GHzのみ対応となっております。5GHzには対応しておりませんので
設定するSSIDとパスワードは、2.4GHz用を設定してください。

①ACアダプターが接続され、電源がOFFの状態LEDスイッチボタンを3秒間長押ししてください。LEDスイッチボタンが青色に点滅したら、ブリッジ接続モードに入ります。事前にWi-Fiルーター側のDHCPを有効にする必要があります。

DHCPを有効にする方法についてはお使いのWiFiルーター側の取り扱い説明書をご確認願います。

※1.ブリッジ接続モードは5分間放置した場合、または、本体の電源を入れるなどの動作が加わると自動で終了します。

※2.DHCPサーバー設定はお使いのルーター取扱説明書をご確認願います。

※3.本器単体ではWifi機能をお使いになる事は出来ません。

②スマートフォンもしくはPCにて本器のWiFiに接続してください。

SSID:SAWANNA01_AP

パスワード:12345678

③ブラウザを開いてURLバーへ「192.168.4.1」を入力してください。

④SSIDとパスワードを入力する画面が表示されましたら、お客様のご使用になっている無線ルーターのSSIDとパスワードを入力し、「send」をクリックしてください。

LEDスイッチボタンの青色点滅が消灯し、設定完了となります。

※「send」クリック後も青色点滅状態であればLEDスイッチボタンを一度押してください。

LEDが消灯していることを確認し再度①のLEDスイッチボタンの3秒間長押しから始めてください。

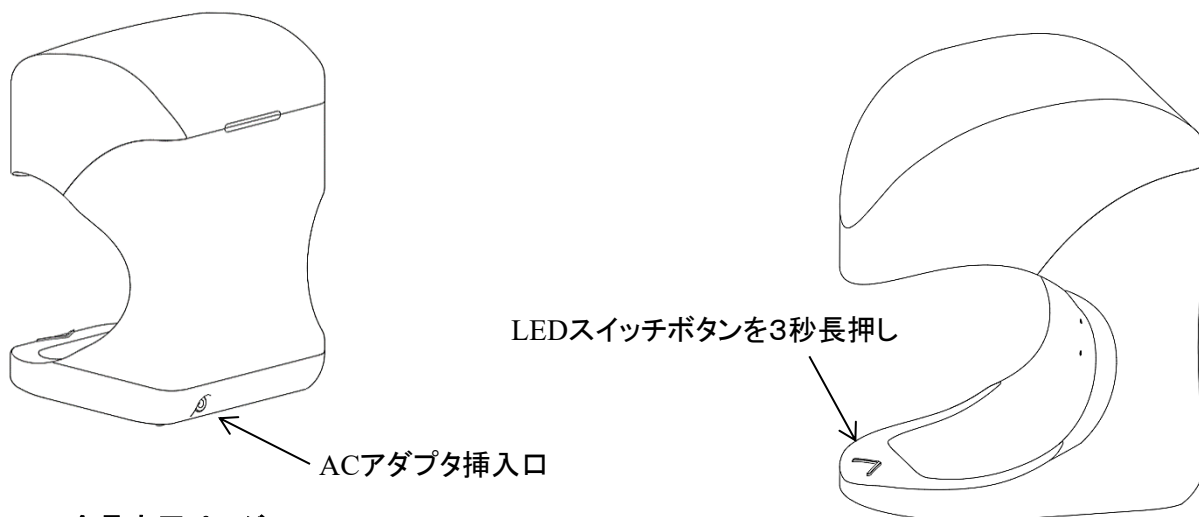

4-4 会員専用ページ

会員ページのご利用方法については会員ページ取扱説明書を参照願います。

4-5 WiFi接続機能(有料オプション)

紙の排出枚数カウント、紙切れ、紙詰り、異常、LOWバッテリー、本体番号の通知をする事が出来ます。

使用 方 法

4-6 ウェットティッシュの交換方法

LEDスイッチボタンが赤色で点滅したら、ウェットティッシュの補充が必要です。
下図に示すようにウェットティッシュを補充してください。
補充の際には手を挟んでケガをしない様にお気を付けください。

WiFi機能利用の方は利用枚数のカウントをリセットをする事が可能です。
赤色LED点灯状態で蓋を開けた状態でLEDスイッチボタンを3秒間長押ししてください。
LEDスイッチボタンが赤、青色と交互に点滅することで、カウントリセット完了をお知らせします。

① 本体の蓋を開けてカートリッジの蓋を開けてください。

※WiFi機能利用の方は、カウントリセットのご利用ができます。

② 別売の専用ウェットティッシュを清潔な手でセットしてください。

※ロールティッシュの変形が大きい時には排出不良が発生する事がありますので、丸く整えてください。

③ ロールティッシュのセット方向に気を付けて交換してください。

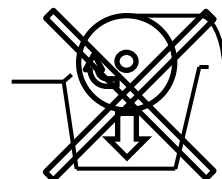
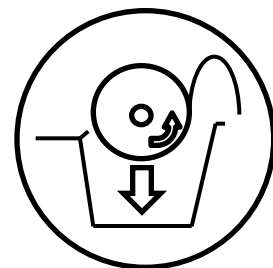

④ 1枚目がゴムローラーを確実に覆う様にセットしてください。

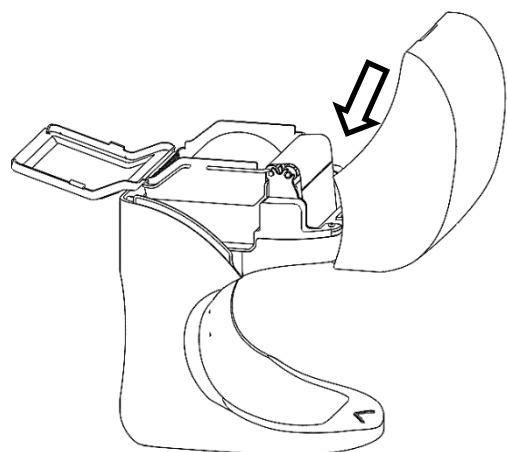

⑤ ウェットティッシュカートリッジ交換し、排出ローラーにウェットティッシュがかぶさる様にセットしてください。カートリッジの蓋を閉じ、本体の蓋を閉じてください。その際、手を挟まない様に注意してください。

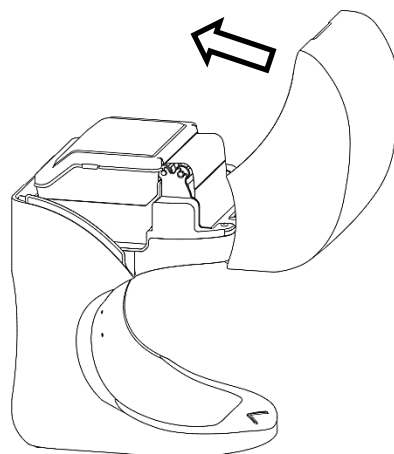

安 全 上 の ご 注 意

取付、運転、保守・点検の前に必ずこの取扱説明書を熟読し、正しくご使用ください。機器の知識安全の情報そして注意事項のすべてについて習熟してからご使用ください。この取扱説明書では安全注意事項のランクを「危険」「注意」として区分してあります。

 **危険** : 取扱を誤った場合に、危険な状況が起こりえて、死亡または重傷を受ける可能性が想定される場合。

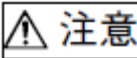
 **注意** : 取扱を誤った場合に、危険な状況が起こりえて、中程度の障害や軽傷を受ける可能性が想定される場合および物的損害だけの発生が想定される場合。

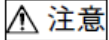
なお、 **注意** に記載した事項でも、状況によっては重大な結果に結びつく可能性があります。いずれも重要な内容を記載していますので必ず守ってください。

(1) 設置について

注意

- カタログ、取扱説明書に記載の環境で使用してください。
高温、高湿、じんあい、腐食性ガス、振動、衝撃がある環境で使用すると火災、誤動作の原因となることがあります。
- 取扱説明書に従って直射日光を避け、水平で平らな場所に設置してください。
設置に不備があると落下、故障、誤動作、変形の原因となることがあります。

(2) 接続・ご使用について

注意

- 電源プラグは付属の専用アダプターをご利用ください。
火災、故障の原因になります。
- 電源プラグは根元まで確実に差し込んでください。
差し込みが不完全ですと感電や発熱による火災の原因になります。
- 電源プラグのほこりなどは定期的にふき取ってください。
プラグにほこりなどがたまると、湿気などで絶縁不良となり、火災の原因になります。
プラグを抜き、乾いた布で拭いてください。
- サウンナの上に物を置いたり、たてかけたりしないでください。
作動時に物が落ちたりしてけがの原因になります。
- 本体や蓋には1kg以上の荷重をかけないでください。
破損の原因になります。
- 本体が破損したときは、使用しないでください。
けがの原因になります。
- お手入れには、うすめた中性洗剤以外の溶剤は使用しないでください。
破損して感電、火災、けがの原因になります。
- 直射日光の当たる場所や火気に近づけないでください。
火災や誤動作、変形、変色の原因になります。
- 子供や幼児を遊ばせるなど、他の用途では使用しないでください。
故障、破損の原因となります。破損によりけがの原因となります。
- ウェットティッシュをトイレに流さないでください。
詰りの原因になり破損の原因となります。
- 蓋の開閉時に指を挟まない様に気を付けてください。

危険

- 電源プラグを抜くときは、電源コードを持たずに必ず先端の電源プラグを持って引き抜いてください。
火災、感電、ショートの原因になります。
- お手入れをするときは、必ず電源プラグをコンセントから抜いてください。
感電や誤動作および事故の原因になります。
- 小さなお子さま一人での使用はさせないでください。
いたずらなどで、思わぬけがをすることがあります。
- ぬれた手で、電源プラグの抜き差しはしないでください。
感電の原因になり、非常に危険です。

禁止

- 屋外や浴室など、水がかかったり湿気の多い場所には設置しないでください。
防水仕様になっておりませんので、火災や感電、ショートの原因になります。
- コンセントや配線器具の定格を越える使い方や、交流100V以外での使用はしないでください。
定格を越えると、発熱による火災の原因になります。
- 電源コード、電源プラグを破損するようなことはしないでください
傷をつけたり、加工したり、高温部に近づけたり、無理に曲げたり、ねじったり、引っ張ったり、重いものを乗せたりしないでください。
傷んだまま使用すると、感電、ショート、火災の原因になります。
- 本体や電源プラグに水や洗剤をかけないでください。
感電やショートによる火災の原因になります。

(3) 保守について

注意

- 長期間使用しないときは、必ず電源プラグをコンセントから抜いてください。
火災、感電の原因になります。

危険

- サワナ本体は、充電式の電池を使用しており、正しく使用または廃棄されないと、発熱・破裂する原因となります。
よって、サワナ本体を
 1. 水の中に捨てたり、沈めたりしないでください。
 2. 50℃以上に暖めないでください。
 3. ごみ廃棄場で処分されるゴミの中に捨てないでください。廃棄にあたっては、地方自治体の乾電池の廃棄に関する条例または規則に従ってください。

禁止

- 分解、改造はしないでください。火災、故障、誤動作の原因となります。

使用上のご注意

本製品をご使用するにあたり、下記事項に注意願います。

- (1) 操作について
ウェットティッシュの排出が終了し、3連LEDが青色に点滅するまでウェットティッシュを引っ張らないでお待ちください。排出終了前に引っ張ると、ウェットティッシュの紙詰まりの原因となる可能性があります。
- (2) 清掃について
本製品を清掃するときは、乾いたやわらかい布を使用してください。揮発性(アルコール、シンナー、フロン類等)のものや、ぬれぞうきんなどを使用されると変形・変色などの原因になります。
- (3) 保存について
本製品の上に物などをのせないでください。故障の原因になります。
※長期間ご利用にならない場合は電池を充電してから保管してください。
- (4) ノイズについて
電子レンジや携帯電話を含む無線機等のノイズ発生源からは、300mm以上離してご使用ください。
- (5) WiFi機能利用についてはお客様のお持ちのルーターの性能や設置の環境によってデータを正確に取る事ができない可能性があります。(有料オプション)
- (6) 異常・エラーが発生した際に利用枚数としてカウントされてしまう事がありますので、カウントリセット機能を活用してご利用ください。

LED点灯について

- ・LEDスイッチボタンが赤色で点滅した場合
ウェットティッシュが空になっています。
3-2に示す手順で、カートリッジを交換してください。
又は、ウェットティッシュの紙詰まりです。
本製品上部の蓋を開けて、ウェットティッシュをセットしなおしてください。

LEDスイッチボタン

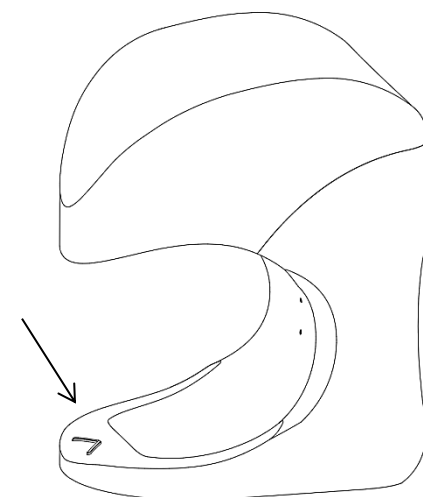

トラブル対処法

症状	対処方法
電源が入らない。	<ul style="list-style-type: none"> • ACアダプターのプラグが本体に差し込まれているか確認してください。 • ACアダプターが電源コンセントに差し込まれているか確認してください。 • 電池の充電が切れている可能性があります。ACアダプターを接続してご利用してください。
作動しているのにウェットティッシュが出てこない	<ul style="list-style-type: none"> • ウェットティッシュが正しく装着できているかどうか確認してください。 • ウェットティッシュが極端に変形していると排出不良に繋がりますので、形を丸く整えてからご利用してください。
LED①が赤色になった。	<ul style="list-style-type: none"> • ウェットティッシュが空の状態になっています。3-2の手順に従って、カートリッジを交換してください。 • 紙詰まりです。上ふたを開けて、ウェットティッシュを正しくセットしてください。
紙詰まりが発生した。	<ul style="list-style-type: none"> • ローラーにウェットティッシュが巻き込んでしまった場合は蓋を開き巻き込んだウェットティッシュを取り除き、正しい位置へウェットティッシュをセットしてご利用してください。

お客様へ・・・お買いあげ日、販売店を記入されますと、修理などの依頼のときに便利です。

お買いあげ日	年 月 日
販 売 店 名	
	電話() 局 番